

Industriebodeneinlauf – einteilig DRS-W DRSK-W

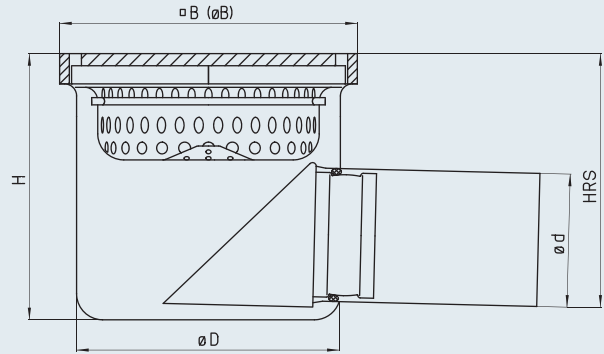

Modell	DN	$\varnothing d$ [mm]	$\square B$ [mm]	$\varnothing B$ [mm]	$\varnothing D$ [mm]	H [mm]	HRS [mm]	Schlammfang-Volumen [l]	Abflussleistung [l/s]
DRS-070-E-W	70	75	180	-	153	185	167	0,5	> 1,5
DRS-070-RD-W	70	75	-	196	153	185	167	0,5	> 1,5
DRS-100-E-W	100	110	246	-	218	220	209	1,5	> 2,8
DRS-100-RD-W	100	110	-	270	218	220	209	1,5	> 2,8
DRS-150-E-W	150	160	310	-	283	290	274	2,75	> 8,2
DRS-150-RD-W	150	160	-	331	283	290	274	2,75	> 8,2
DRS-200-E-W	200	200	410	-	356	541	425	6	> 12,5
DRS-200-RD-W	200	200	-	410	356	541	425	6	> 12,5
DRSK-100-E-W ¹⁷⁾	100	110	200	-	183	210	185	0,65	> 2,8
DRSK-100-RD-W ¹⁷⁾	100	110	-	235	183	210	185	0,65	> 2,8

Abdeckungsvarianten²⁾

- Platte, M125

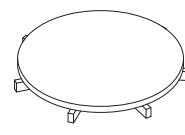
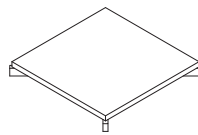

- Stabrost, M125

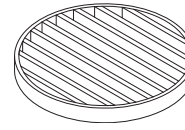
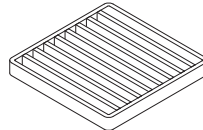

- Gitterrost

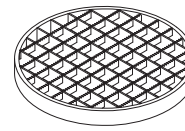
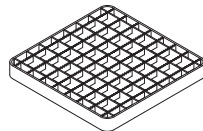

- Platte 5 mm, ohne Abbildung

- Blech 3 mm, Loch \varnothing 8 mm, ohne Abbildung

Bodenanschluss

- eckig
- rund

Werkstoff

- 1.4301 (AISI 304)
- 1.4571 (AISI 316 Ti)¹⁾

Flanschvarianten (optional)⁴⁾

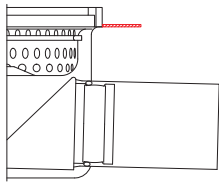

HF
Haftflansch
HFLALO
Haftflansch mit Langloch

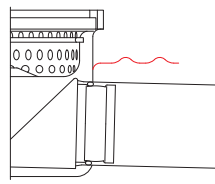

KBF
Klebeflansch mit
Sickeröffnungen

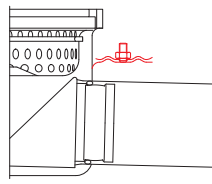

KMF
Fest- und Losflansch
mit Sickeröffnungen

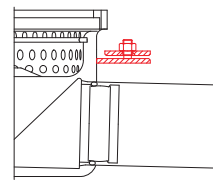

FDIN
Fest- und Losflansch
nach DIN 18534-2
mit Sickeröffnungen

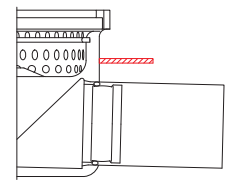

TGF
Tragflansch

Ausschreibungstext

Industriebodeneinlauf, einteilig, Modell DRS, entsprechend EN 1253. Einlauftrand aus Vollmaterial 25 x 8 mm. Um einen großen Selbstreinigungseffekt zu erzielen, hat der Gehäuseboden große und tiefgezogene Innenradien. Steckbarer Geruchsverschluss und Lochblechschlammfang aus Edelstahl. Waagerechter Ablaufstutzen. Oberfläche VA-korngestrahlt/gebeizt.

Nennweite:	• DN 70	• DN 100	• DN 150	• DN 200
Werkstoff:	• 1.4301 [AISI 304]		• 1.4571 [AISI 316 Ti] ¹⁾	
Abdeckung:	• Plattendeckel, M125 • Gitterrost MW25 Tragstab 25/2RH		• Stabrost, M125 • Gitterrost MW25 Tragstab 25/3RH	• Plattendeckel, 5 mm • Gitterrost MW25 Tragstab 25/4RH • Blechdeckel, 3 mm • Tränenblech-Plattendeckel, M125 • Tränenblechdeckel, L15
Bodenanschluss:	• eckig		• rund	
Optional	Flanschvarianten:	• Haftflansch • Haftflansch mit Langloch	• Klebeflansch, t = 1,5 mm • Fest- und Losflansch, t = 1,5 mm	• Fest- und Losflansch nach DIN 18534-2, t = 6 mm • Tragflansch
	Schlammfang:	• mit Überlaufschlitzen		

Auf Anfrage erstellen wir Ihnen gerne objektbezogene Ausschreibungstexte.

¹⁾ bei der Werkstoffwahl 1.4571 (AISI 316Ti) können fertigungsbedingt Bauteile im Werkstoff 1.4404 (AISI 316) ausgeführt sein ²⁾ weitere Abdeckungen und Erläuterungen siehe Seite Abdeckungsvarianten ⁴⁾ Erläuterungen siehe Seite Flanschvarianten ¹⁷⁾ nicht alle Optionen erhältlich